



shelving program



design evolution
concept BY **INTRAC**[®]
DESIGN & DISPLAY

Linea di prodotti IMZ25,
versatilità e robustezza
sempre al tuo servizio

*IMZ25 product line,
strength and versatility
always at your service*

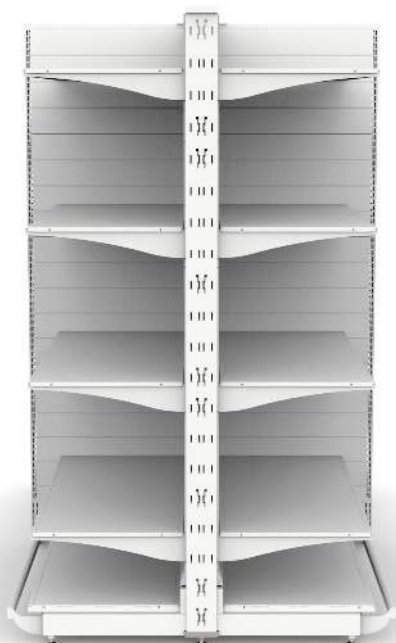

2

La nuova linea IMZ25, si propone come punto di riferimento nel mondo della moderna distribuzione organizzata, rispondendo al meglio alle esigenze del mercato food e non food.

La scaffalatura si distingue per grandi capacità di carico, diverse forme e colori ed è adeguatamente completata da accessori e complementi specifici per qualsiasi settore merceologico.

The new IMZ25 line is proposed as a point of reference in the world of modern organised distribution, fully supplying the needs of the food and non food market.

The shelving is distinguished for its large loading capacity, it comes in different shapes and colours, and is suitably completed by accessories and specific complementary parts to suit any sector of trade.

Die neue Linie IMZ25 ist ein Bezugspunkt in der Welt des modernen, organisierten Vertriebs und entspricht den Anforderungen sowohl im Lebensmittel- als auch sonstigen Bereichen.

Die Regale unterscheiden sich aufgrund ihrer großen Tragfähigkeit, der verschiedenen Formen und Farben und sind zweckentsprechend mit Zubehör und spezifischen Ergänzungen für jede Warenart ausgestattet.

WEDESIGN_{the}SPACE

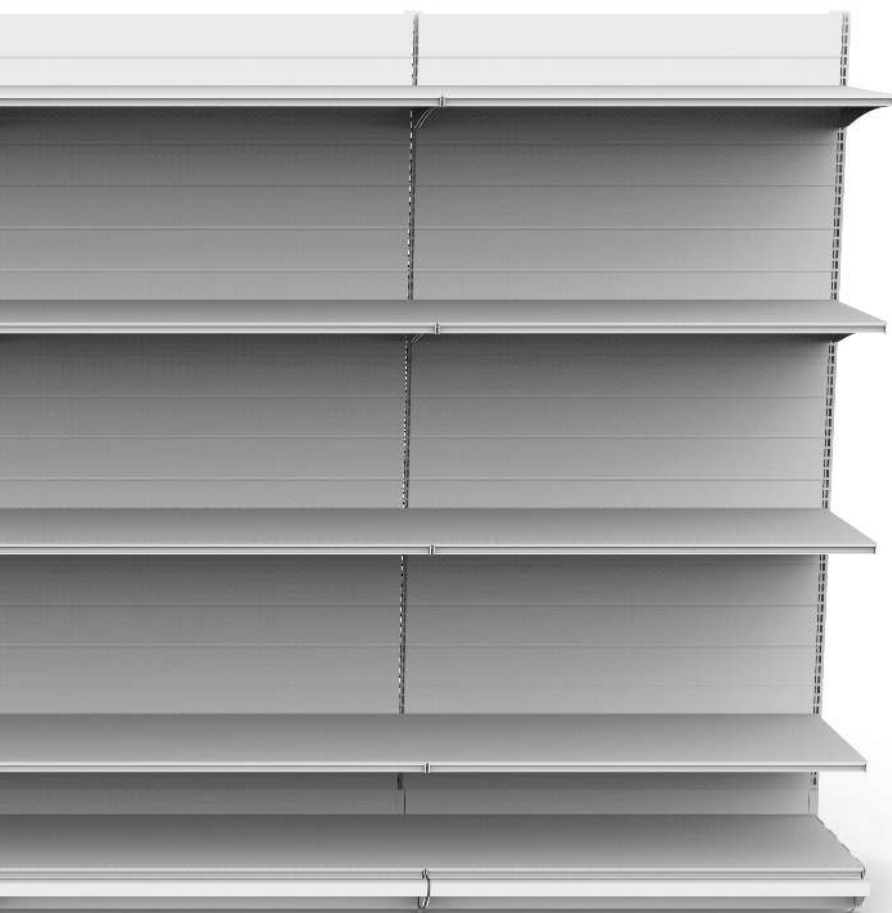

...

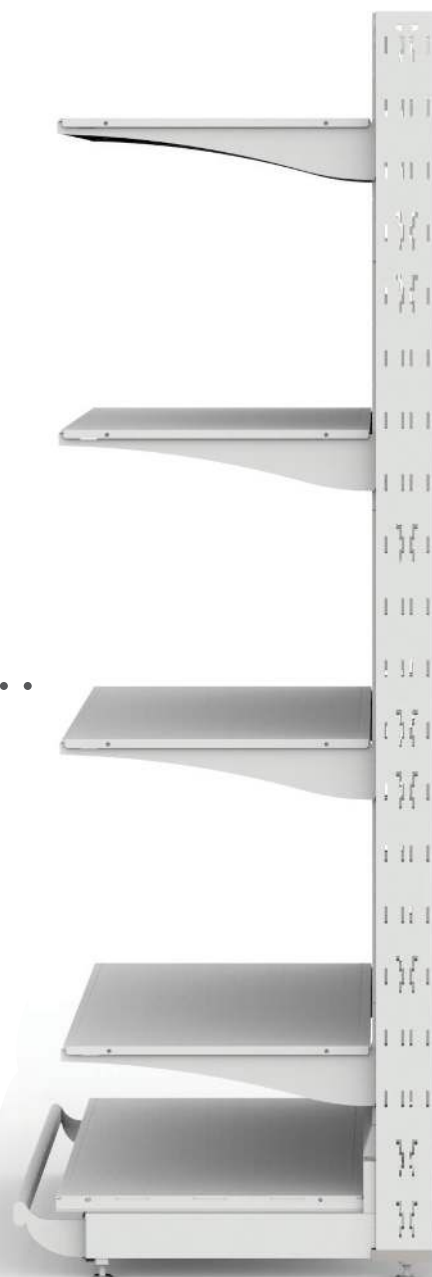

3

La nouvelle ligne IMZ25 se propose comme le point de référence dans le monde de la distribution organisée moderne en répondant au mieux aux exigences du marché alimentaire et non alimentaire.

Le rayonnage se distingue par ses grandes capacités de charge, ses différentes formes et couleurs et il est adéquatement complété avec des accessoires et des compléments spécifiques pour tous les secteurs commerciaux.

La nueva línea IMZ25, se propone como punto de referencia en el mundo de la moderna distribución organizada, respondiendo de la mejor manera a las exigencias del mercado food y no food.

La estantería se distingue por su gran capacidad de carga, por sus formas y colores distintos, y se completa adecuadamente con accesorios y complementos específicos para cualquier sector mercadológico.

Новая линия стеллажного оборудования IMZ25 является важным элементом в оснащении современных точек продаж, отвечая любым требованиям продовольственной и непродовольственной торговли.

Отличительные черты стеллажей данной серии: высокая грузоподъемность, различные формы исполнения, широчайшая гамма комплектующих для любого торгового сектора.

Chi siamo

INTRAC SPA ha la propria sede a Rovigo. Lo stabilimento di produzione, realizzato secondo i più moderni concetti produttivi, si espande su un'area di oltre 100.000 mq. di cui 40.000 coperti. Il core business dell'azienda sono le scaffalature ed i banchi cassa. INTRAC SPA elabora inoltre progetti d'arredamento per la piccola, media e grande distribuzione. La tecnologia utilizzata, permette di realizzare in poco tempo una vasta gamma di prodotti di elevata qualità.

Le scaffalature, colaminate o verniciate, sono prodotte con altissimi standard qualitativi, grazie a linee di produzione a controllo numerico e di verniciatura modernissime, unite a sofisticate macchine automatiche.

About us

INTRAC SPA is located in Rovigo. The production plant, built according to the most modern productive concepts, extends over an area of more than 100,000 sq.mt., with buildings occupying 40,000 sq.mt. The company's main line of business is shelving and check-out modules. INTRAC SPA also develops projects for the furnishing of small, medium and large grocery stores.

The technology used enables the company to realise a vast range of high-quality products in a short space of time.

Co-laminated or painted shelving is produced to very high quality standards, thanks to production lines with numerical control and modern painting systems, together with sophisticated automatic machines.

Wir über uns

INTRAC SPA hat ihren Firmensitz in Rovigo. Das nach den modernsten Produktionskonzepten realisierte Werk befindet sich auf einem Werksgelände über 100.000 m² und davon sind 40.000 m² überdacht.

Die Hauptprodukte des Unternehmens sind Regale und Kassensmöbel. INTRAC SPA erarbeitet ferner Einrichtungspläne für den kleinen, mittleren und großen Vertrieb.

Die eingesetzte Technologie ermöglicht es, in kürzester Zeit eine große Produktreihe höchster Qualität zu produzieren.

Dank der Produktionslinien mit numerischer Kontrolle und modernsten Lackierungssystemen sowie der automatischen High-Tech-Maschinen werden die kunststoffbeschichteten bzw. lackierten Regale mit höchstem qualitativen Standard hergestellt.



Take **Intrac** into your **service**
We support your ideas

4

Qui sommes-nous

INTRAC SPA a son propre siège à Rovigo. Son établissement de production, conçue selon les concepts de production les plus modernes, s'étend sur une surface de plus de 100 000 m² dont 40 000 couverts.

Les rayonnages et les meubles caisse de sortie sont le cœur du business de l'entreprise.

En outre, INTRAC SPA élabore des projets d'ameublement pour la petite, la moyenne et la grande distribution. La technologie utilisée permet de réaliser en peu de temps une gamme très large de produits de haute qualité.

Les rayonnages, co-laminé ou laqués, sont produits selon des standards de très haute qualité grâce à des lignes de production à commande numérique et des lignes de vernissage ultramodernes avec des machines automatiques très sophistiquées.

Quiénes somos

INTRAC SPA tiene su sede en Rovigo. El establecimiento de producción, realizado según los más modernos conceptos productivos, se expande en un área de más de 100.000 m² de los cuales 40.000 cubiertos. La actividad principal de la empresa son las estanterías y los muebles de caja. Además, INTRAC SPA elabora proyectos de amueblado para la pequeña, media y grande distribución.

La tecnología utilizada permite realizar en poco tiempo una amplia gama de productos de calidad elevada.

Las estanterías, co-laminada o pintadas, se producen con un estándar de calidad elevado gracias a líneas de producción con control numérico y de pintura modernísimas, unidas a sofisticadas máquinas automáticas.

Головное предприятие компании INTRAC SPA расположено в г. Ровиго. Производственные цеха, оснащенные самым современным оборудованием, занимают площадь более 100 000 кв.м. (из них 40 000 подкрытые помещения). Специализация компании – производство стеллажного оборудования и кассовых боксов. Кроме того, специалисты компании разрабатывают проекты оснащения сетевых объектов различной площади. Применяемые технологии позволяют в кратчайшие сроки произвести широкий модельный ряд оборудования высокого качества. Стеллажное оборудование (пластифицированное и окрашенное) производится в соответствии с самыми высокими мировыми стандартами на автоматизированных конвейерных линиях с ЧПУ. Для окраски оборудования используются современные покрасочные камеры с автоматическим управлением.



Le attività interne sono programmate e coordinate seguendo un concetto di estrema flessibilità; l'organizzazione è stata infatti pensata per rispondere nel modo più rapido alla domanda proveniente dal mercato.

Les activités intérieures sont programmées et coordonnées en suivant un concept de souplesse extrême. L'organisation a en effet été conçue pour répondre le plus rapidement possible à la demande provenant du marché.



The internal activities are planned and coordinated according to a concept of extreme flexibility; the organization has in fact been conceived in order to supply the most rapid response to market demands.

Las actividades internas están programadas y coordinadas siguiendo un concepto de máxima flexibilidad; por eso, la organización se ha pensado para responder rápidamente a las exigencias del mercado.



Die betriebsinternen Tätigkeiten werden nach einem extrem flexiblen Konzept programmiert und koordiniert; die Organisation dient vor allem dazu, auf rasche Weise den Nachfragen des Marktes nachzukommen.

Гибкая административно-производственная деятельность компании построена и управляется таким образом, чтобы как можно более оперативно отвечать на требования рынка.



shelving program

Le nuove colonne con asolatura in passo 25 mm, consentono una regolazione micrometrica del display, eliminando gli spazi vuoti tra piano e prodotto, pur mantenendo inalterata la portata.

In questo modo l'ingombro delle strutture scompare a vantaggio dello spazio per le merci. L'asolatura laterale dei montanti consente inoltre l'aggregazione di particolari utili per completare la proposta di display. La gamma va dall'altezza di 1016 mm a 3616 mm, nei profili 30, 70 e 100x30 mm.

The new uprights with slots spaced every 25 mm allow precise regulation of the display, eliminating the empty spaces between shelf and product, while leaving the capacity unchanged. In this way the bulk of the structures disappears, all to the benefit of space for merchandise.

The side slotting of the uprights also allows the fitting of useful parts to complete the display proposal.

The shelving ranges in height from 1016 to 3616 mm, with profiles 30, 70 and 100x30 mm.

Die neuen Ständer mit Löchern mit einem 25 mm-Abstand ermöglichen eine mikrometrische Auslageneinstellung, wodurch die leeren Stellen zwischen den Produkten und der Auslage eliminiert werden, ohne dabei die Tragfähigkeit zu verändern.

Auf diese Weise steht der Raumbedarf der Strukturen den Waren zur Verfügung. Die seitlichen Löcher der Ständer ermöglichen ferner, nützliche Details zur Ergänzung der Handelsfläche hinzuzufügen. Die Produktreihe geht von einer Höhe von 1016 mm bis zu 3616 mm, bei den Profilen 30, 70, und 100x30 mm.

The **best** solution for your **display**

6

Les nouveaux montants avec une perforation d'un pas de 25 mm permettent un réglage micrométrique de l'exposition en éliminant les espaces vides entre rayon et produit pour la même portée. De cette façon, l'encombrement des structures disparaît à l'avantage de l'espace pour les marchandises. La perforation latérale des montants permet en outre l'ajout d'éléments utiles pour compléter la proposition d'exposition. La gamme va en hauteur de 1016 mm à 3616 mm, avec des profils 30, 70 et 100x30 mm.

Los nuevos montantes con ojalado de 25 mm de paso, permiten regular micrométricamente el display, eliminando los espacios vacíos entre el plano y el producto, si bien se mantiene inalterada la capacidad. De este modo el espacio ocupado por las estructuras desaparece favoreciendo el espacio para las mercancías. Además, el ojalado lateral de los montantes permite añadir detalles útiles para completar la propuesta de display.

La gama varía desde una altura de 1016 mm a 3616 mm, y en los perfiles 30, 70 y 100x30 mm.

Новые стойки с крепежными отверстиями с шагом 25 мм обеспечивают точную установку полок, исключая любые возможные неровности, при этом несущая способность стеллажей осталась прежней. Новая концепция стеллажного оборудования позволяет вывести на первый план товар, визуально скрыв конструктивные элементы. Специальные отверстия на боковых поверхностях стоек предназначены для установки широкого ряда комплектующих, позволяющих с максимальной выгодой использовать всю поверхность стеллажа. Выпускаются стойки высотой от 1016 до 3616 мм, сечением 30x30, 70x30 и 100x30 мм.



* Biasolato - Bi-slotted - Löcher auf beiden Seiten - Double perforation - Doble- ojalado - Вдвое- отверстие







shelving program



Le basi INTRAC, proposte nelle varianti di altezza di 100 e 150 mm, offrono quanto di meglio possa essere oggi richiesto per l'utilizzo ottimale degli spazi. Le profondità variano da 250 a 800 mm non vincolando le scelte di lay-out.

Le mensole del sistema "IMZ25", sono caratterizzate da un design semplice ed estremamente armonico. Grazie al loro ridotto ingombro posteriore di 125 mm, hanno il migliore rapporto ingombro/portata presente sul mercato.

L'ampia gamma di misure e caratteristiche, permette inoltre libertà nella scelta soddisfacendo così, alle più svariate esigenze del display.

INTRAC clip on bases, proposed in heights of 100 and 150 mm, offer the best solution available today for the optimum use of space. The depths vary from 250 to 800 mm so they do not limit the choice of lay-out.

The brackets of the "IMZ25" system are characterised by a simple and extremely harmonious design. Thanks to their compact rear dimension of 125 mm, they have the best size/capacity ratio available on the market. The wide range of sizes and features also allows freedom of choice, thus satisfying the most varied display requirements.

Die Fußstütze INTRAC sind in den Ausführungen mit einer Höhe von 100 mm und 150 mm vorhanden und sind derzeit das Beste für den optimalen Gebrauch der Ausstellungsflächen. Die Tiefen gehen von 250 mm bis 800 mm und sind nicht an die Wahl der Pläne gebunden.

Die Konsolen des Systems "IMZ25" besitzen ein einfaches und extrem harmonisches Design. Dank ihres geringen rückwärtigen Raumbedarfs von 125 mm besitzen sie das derzeit beste Raumbedarf-/Auslagenflächen-Verhältnis auf dem Markt. Die große Auswahl an Abmessungen und Eigenschaften ermöglicht ferner totale Freiheit der Wahl und befriedigt auf diese Weise die unterschiedlichsten Anforderungen hinsichtlich der Auslagen.

Living **space** for better **sales**

Les socles INTRAC proposés dans les variantes de hauteur 100 et 150 mm, offrent ce qu'il a de mieux aujourd'hui pour l'utilisation optimale des espaces. Les profondeurs varient de 250 à 800 mm en ne conditionnant pas les choix de lay-out.

Les supports du système "IMZ25" sont caractérisés par un design simple et extrêmement harmonique. Grâce à leur encombrement arrière réduit de 125 mm, ils ont le meilleur rapport encombrement/portée présent sur le marché. La large gamme de mesures et de caractéristiques permet en outre la liberté de choix en satisfaisant ainsi les exigences d'exposition les plus variées.

Las bases INTRAC, propuestas en las variantes de altura de 100 y 150 mm, ofrecen lo mejor que se pueda exigir para una utilización óptima de los espacios. Las profundidades varían de 250 a 800 mm sin vincular las elecciones de lay-out.

Las ménsulas del sistema "IMZ25" se caracterizan por un design simple y muy armónico. Gracias al reducido espacio ocupado posteriormente de 125 mm, poseen la mejor relación espacio ocupado/capacidad que se encuentra en el mercado. Además, la amplia gama de medidas y características permite elegir libremente respondiendo a las más variadas exigencias de display.

Основания стеллажей INTRAC высотой 100 или 150 мм позволяют наиболее оптимальным образом организовать торговое пространство. Глубина базовых полок может варьироваться от 250 до 800 мм, в зависимости от требований к расположению мебели в торговом зале.

Кронштейны "IMZ25" имеют простую конструктивную форму; уменьшенная до 125 мм высота опорной части обеспечивает наилучшее соотношение размера и нагрузки по сравнению с продукцией других производителей. Широкий выбор типоразмеров позволяет подобрать нужный кронштейн в соответствии с требованиями к размещению товара на стеллажах.





shelving program

La grande versatilità delle strutture ed il vasto assortimento delle stesse, permettono la composizione di facing estremamente moderni ed eleganti, sempre al passo con le ultime tendenze del design.

Lo scaffale assume così forme estremamente armoniose e gradevoli all'aspetto, non pregiudicando per questo la loro grande capacità di carico, che si mantiene sugli stessi livelli delle attrezzature convenzionali.

The great versatility and vast assortment of structures allow the composition of extremely modern and elegant facing, always in step with the latest design trends. The shelving thus assumes extremely harmonious and pleasant-looking forms, without detracting from its great loading capacity, which remains at the same level as conventional equipment.

Die große Vielseitigkeit der Strukturen und Auswahl ermöglichen es, extrem moderne und elegante Ladeneinrichtungen zusammenzustellen, die immer mit den Trends und neuestem Design Schritt halten. Das Regal nimmt extrem harmonische und schön anzusehende Formen an, wobei die große Tragfähigkeit nicht beeinträchtigt wird und gleichzeitig das Niveau von herkömmlichen Warenträgersystemen beibehalten wird.

10 Harmony & Design for a **new sale concept**

La grande adaptabilité des structures et leur grand choix permettent la composition de fronts de vente extrêmement modernes et élégants étant toujours dans les dernières tendances du design.

L'étagère prend ainsi des formes extrêmement harmonieuses et agréables à voir en ne compromettant pas pour cela sa grande capacité de charge qui reste sur les mêmes niveaux des équipements conventionnels.

La gran versatilidad de las estructuras y el amplio surtido de las mismas, permiten componer facing muy modernos y elegantes, siempre respondiendo a las últimas tendencias del design.

De este modo, el estante adquiere formas muy armoniosas y un aspecto agradable, sin perjudicar su gran capacidad de carga, que se mantiene en los mismos niveles de los equipos convencionales.

Универсальность и большой выбор конструктивных частей придают стеллажам современный и элегантный вид, в соответствии с последними тенденциями дизайна, при этом несущая способность не снижается.



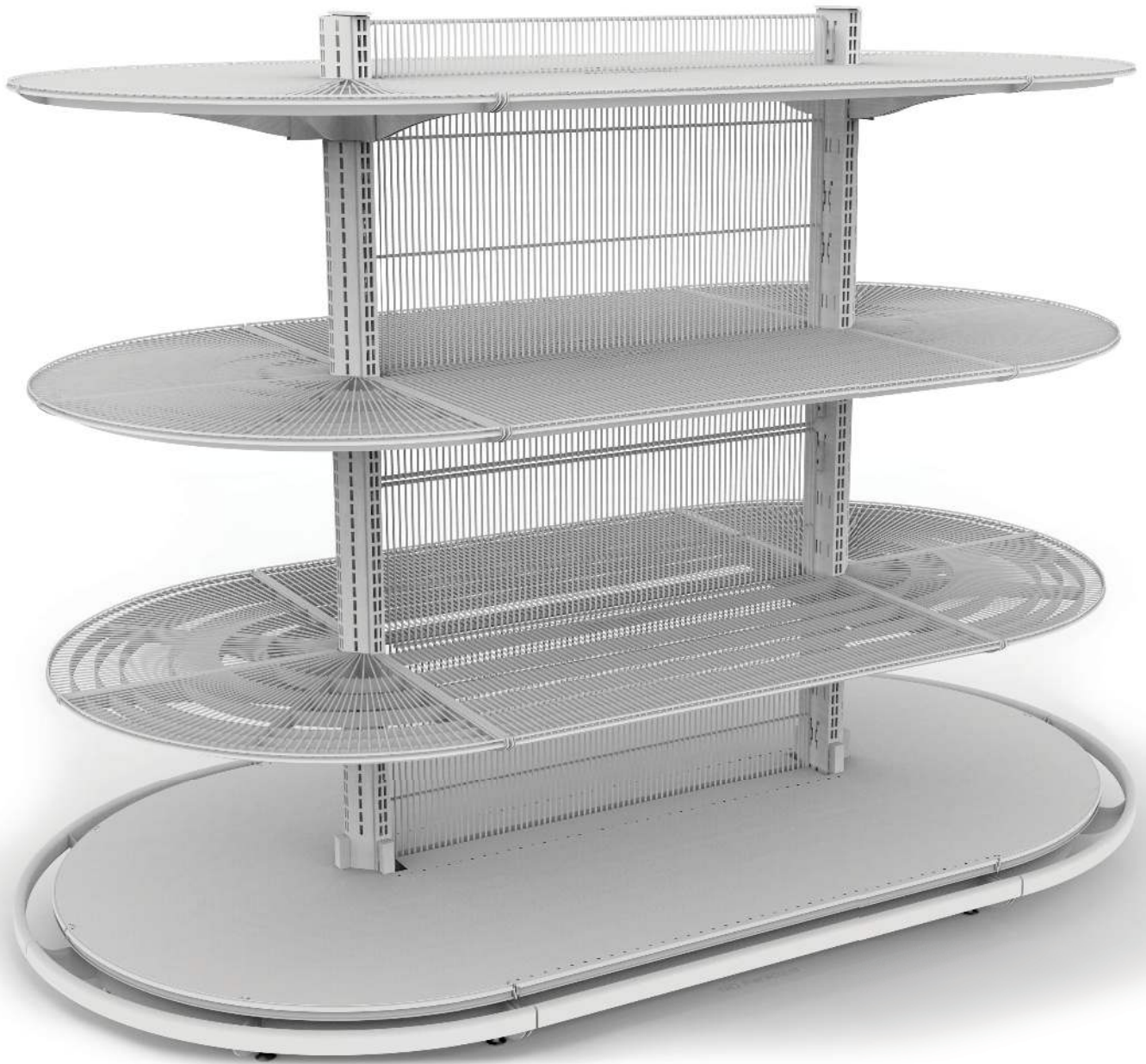



Different solution with **different space**



Piano in lamiera -
Metal shelf - Blechfachboden - Tablette
en tôle - Estante de chapa - Полка
металлическая

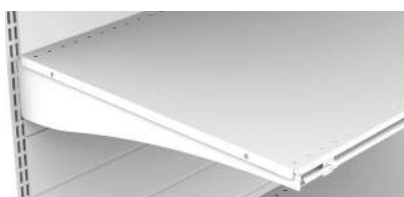

Piano in lamiera con tondino -
Metal shelf with iron rod -
Blechfachboden mit vollem Rundstab -
Tablette en tôle avec barre -
Estante de chapa con hierro redondo -
Полка металлическая с прутком

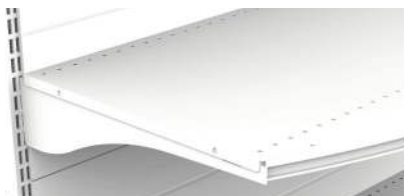

Piano in lamiera stondato -
Round shaped metal shelf -
abgerundeter Blechfachboden -
Tablette en tôle arrondie - Estante
de chapa redondeado - Полка
металлическая закругленная



Piano in filo con tondino -
Wire shelf with iron rod - Drahtboden mit
vollem Rundstab - Tablette en fil avec fil
porte-etiquettes - Estante de alambre
con hierro redondo - Полка сетчатая с
прутком



Piano in grigliato -
Wire mesh shelf - Gitterboden -
Tablette en grille - Estante de rejilla -
Полка решетчатая



Gli schienali del sistema IMZ25 si caratterizzano per la loro robusta e precisa esecuzione.

Il design con nervatura orizzontale, ne caratterizza l'aspetto adeguandosi così alle più recenti tendenze stilistiche.

La gamma si completa con fondali forati, in filo, dogati e multibarra per rispondere al meglio alle esigenze del display merceologico.

L'ottimizzazione delle altezze dei montanti ha portato alla riduzione delle tipologie dei fondali, permettendo così una più semplice e rapida installazione ed ottenendo altresì una importante riduzione dei costi.

The back panels of the IMZ25 system are sturdily and precisely made.

The design with horizontal ribbing gives them a characteristic appearance, in line with the most recent trends in style.

The range is complete with a choice of back panels, which may be perforated, in wire, slats and multibar, to suit the demands of merchandise display.

The optimisation of the upright heights has led to a reduction in the types of back panels, thus allowing simpler and more rapid installation and also achieving an important reduction in costs.

Die Rückwände des Systems IMZ25 heben sich aufgrund ihrer robusten und präzisen Ausführung hervor.

Das Design mit horizontalen Rippen passt sich den stilistischen Tendenzen perfekt an.

Eine komplette Produktreihe mit gelochten Rückwänden sowie aus Draht, mit Leisten und Mehrfachstäben, um auf beste Weise den Anforderungen der Warenausstellung entgegen zu kommen.

Die Optimierung der Ständerhöhen hat zur Reduzierung der Typologien der Rückwände beigetragen und ermöglicht dadurch eine einfache und schnelle Installation, womit eine bemerkenswerte Kostensenkung erzielt wird.

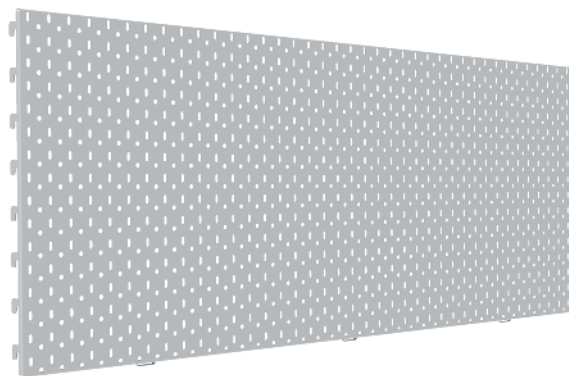
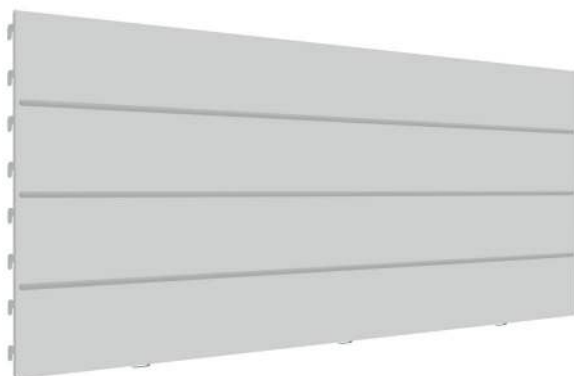

Schienale liscio

Plain back panel - Glatte Rückwand - Panneau de fond plein
Respaldo liso - Стенка задняя сплошная

Schienale forato asolato

Slotted and perforated back panel - Gelochte Rückwand
Panneau de fond perforé boutoné - Respaldo perforado ojalado -
Стенка задняя перфорированная

Les panneaux de fond du système IMZ25 se caractérisent par leur réalisation précise et robuste.

Le design avec une nervure horizontale caractérise l'aspect en s'adaptant ainsi aux tendances stylistiques les plus récents.

La gamme se complète avec des panneaux de fond perforés, en fil, en lames et multibarres pour répondre au mieux aux exigences de l'exposition commerciale.

L'optimisation des hauteurs des montants a conduit à la réduction des typologies de panneaux de fond en permettant ainsi une installation plus simple et rapide et aussi une réduction importante des coûts.

Los respaldos del sistema IMZ25 se caracterizan por su robusta y exacta realización.

El design con nervadura horizontal, caracteriza el aspecto adecuándose a las más recientes tendencias estilísticas.

La gama se completa con respaldos perforados, de alambre, duelas y multibarra para responder de la mejor manera a las exigencias del display mercadológico.

El perfeccionamiento de las alturas de los montantes ha reducido las tipologías de los respaldos, simplificando y garantizando una rápida instalación, y obteniendo una importante reducción de los costes.

Особенностью задних стенок стеллажей IMZ25 являются прочность и выверенные размеры.

Продольные канавки придают стенкам современный вид. Модельный ряд дополняется перфорированными и профилированными стенками, а также стенками из прутка, наборных пластин, для удовлетворения любым требованиям мерчендайзинга.

Благодаря оптимизации типов стоек, удалось уменьшить количество типоразмеров задних стенок, что в конечном счете - позволяет сократить сроки монтажа и снизить стоимость оборудования.

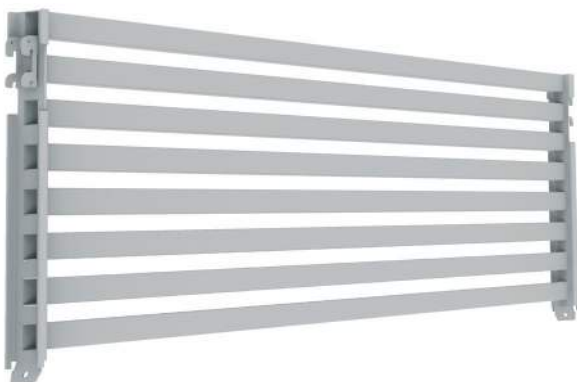

Schienale multibarre

Multibar back panel - Multibar-Rückwand - Panneau de fond multi-barres - Respaldo multibarras - Стенка задняя профильная

Schienale a doghe

Slatted back panels - Paneele-Rückwand - Panneau de fond lame - Respaldo con duelas - Стенка задняя из наборных пластин

La gamma si completa con schienali metallici dedicati per l'elettificazione dei piani sospesi e schienali retro-illuminati a led. Sistemi completi che permettono l'illuminazione del piano sospeso sia con plafoniere a tubo fluorescente che a Led (Light Emitting Diode) di ultima generazione. Un grande impatto visivo è ottenuto grazie alla possibilità di retro-illuminare lo schienale con il nuovo sistema "Elettra". Un pannello a Led ad alta efficienza concepito per la massima resa in termini di diffusione del fascio luminoso. Entrambi i sistemi sono completamente compatibili con le altre tipologie di schienali, permettendo così una più semplice e rapida installazione.

The range is completed by metal back panels for the electrification of upper shelves and by led lighted back panels. These complete systems allow lighting upper shelves with both fluorescent tube and last-generation Led (Light Emitting Diode) lights. Back lighting gives a great visual impact, thanks to the new panel "Elettra", a high-efficiency led panel conceived for granting the maximum performance in terms of light scattering. Both systems are fully compatible with the other types of back panels, thus allowing easy and fast assembling.

Stahblech Rückwände für Elektrifizierung von oberen Fachböden und LED-beleuchteten Rückwände runden das Angebot ab. Diese Komplettsysteme erlauben die Beleuchtung von oberen Fachböden durch Fluoreszenzlampen oder LED-Röhren der neuesten Generation. Eine besondere visuelle Wirkung entsteht durch die Hintergrundbeleuchtung des Rückwand vom System "Elettra": ein LED-Panel mit hoher Leistungsfähigkeit, das für eine optimale Lichtausbreitung ausgedacht wurde. Beide Systeme sind mit den anderen Typen von Rückwände völlig kompatibel, so dass die Montage immer einfach und schnell ist.

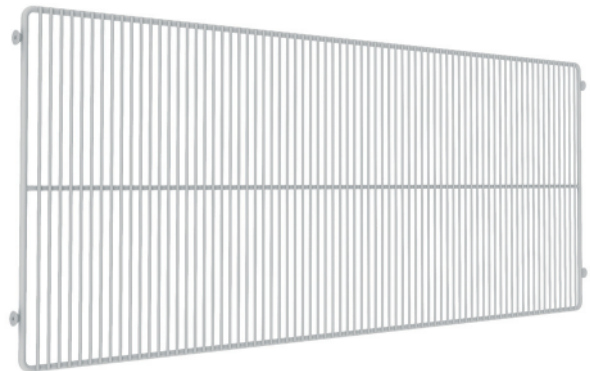
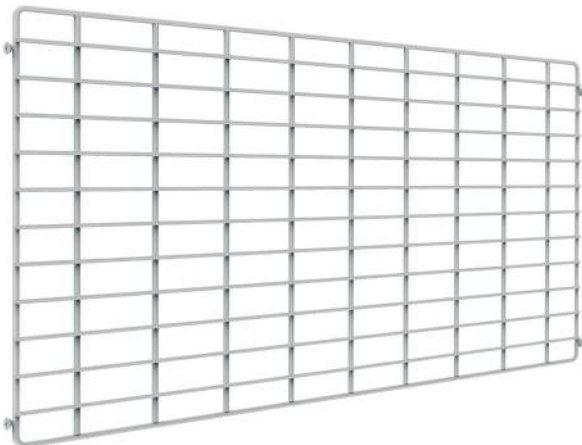
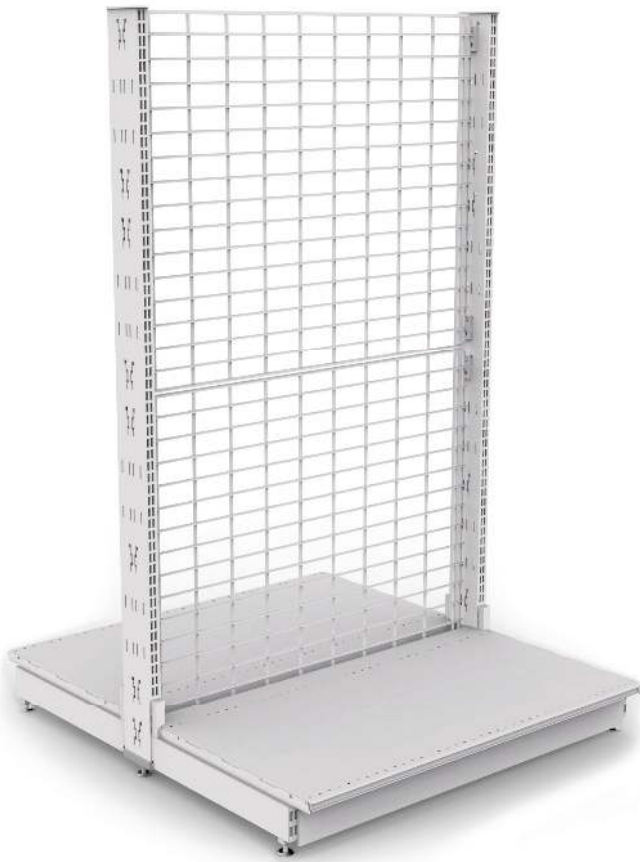

Schienale rete

Wire mesh back panel - Gitter-Rückwand - Panneau de fond en grillage - Respaldo en red - Решетчатая

Schienale filo

Wire back panel- Draht-Rückwand - Panneau de fond en fil - Respaldo en alambre - Проволочная

La gamme se complete avec des panneaux de fond métalliques pour électrifier les tablettes suspendues et par des panneaux de fond éclairés au derrière par Led (Light Emitting Diode). Ces systèmes complets permettent l'éclairage soit par des néon soit par plafonniers Led de dernière génération. Grâce à l'éclairage derrière avec le nouveau système "Elettra" on a obtenu un grand impact visuel. "Elettra" est un panneau de fond à Led avec haut effcience conçu pour avoir le maximum de rendement en termes de diffusion du faisceau lumineux. Ces deux systèmes sont complètement compatibles avec les autres types des panneaux de fond, en permettant ainsi une installation plus simple et rapide.

La gama se completa con respaldos de chapa para iluminar los estantes superiores y con respaldos iluminados desde atrás con luz led. Estos son sistemas completos que permiten de iluminar el estante superior tanto con luz neon estándar como con luz Led (Light Emitting Diode). Un gran impacto visivo se ha logrado gracias a la posibilidad de iluminar atrás el respaldo con el nuevo sistema "Elettra", un panel a Led de elevada eficiencia ideado para garantizar el máximo rendimiento en términos de difusión del haz luminoso. Los dos sistemas son completamente compatibles con los otros tipos de respaldo, permitiendo así una instalación más simple y más rápida.

Гамма задних стенок предлагает металлические стенки предозначены для установки подсветки на навесные полки и стенки со встроенной светодиодной подсветкой. Навесные полки оснащаются и флуоресцентными и светодиодными (Light Emission Diode) лампами последнего поколения. Новая задняя стенка под названием "Элеттра" выполняется панелью со встроенной светодиодной подсветкой, через которую передается световой луч. Обе системы освещения полностью комбинируются с другими видами задних стенок и позволяют легкую и быструю установку.

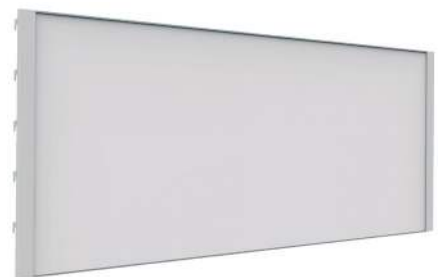
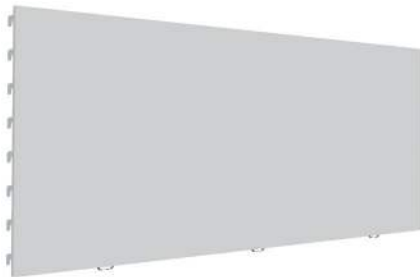
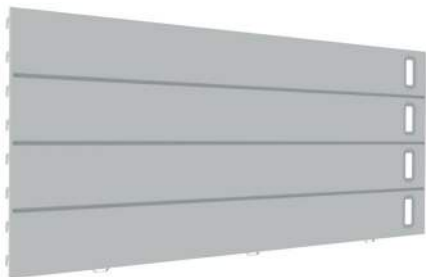

Schienale liscio con fori prese

Plain back panel with sockets - Rückwand glatt mit Ausschnitte für Steckdosen - Panneau de fond lisse avec trous pour prises - Respaldo liso con huecos para enchufes - Задняя гладкая стенка с отверстиями для розеток

Schienale Minitrack

Minitrack back panel - Rückwand Minitrack - Panneau de fond Minitrack - Respaldo Minitrack - Задняя стенка под названием Минитрак

Schienale Elettra

Elettra back panel - Rückwand Elettra - Panneau de fond Elettra - Respaldo Elettra - Задняя стенка под названием Элеттра

I piani del sistema IMZ25 dalla forma estremamente compatta grazie al loro ingombro di 25 mm, garantiscono la medesima portata del sistema AMX35 pur guadagnando su di questi 10 mm nell'ingombro frontale.

Les tablettes du système IMZ25 avec une forme extrêmement compacte grâce à leur encombrement de 25 mm garantissent la même portée du système AMX35 en gagnant en plus 10 mm dans l'encombrement frontal.

The shelves of the IMZ25 system, with an extremely compact shape thanks to their 25 mm dimensions, guarantee the same capacity as the AMX35 system, even though their front dimensions are 10 mm smaller.

Los estantes del sistema IMZ25, con una forma muy compacta gracias a su espacio ocupado de 25 mm, garantiza la misma capacidad del sistema AMX35 si bien gana 10 mm en el espacio ocupado frontalmente.

Die Fachböden des Systems IMZ25 besitzen eine extrem kompakte Form und garantieren dank des Raumbedarfs von 25 mm das gleiche Tragfähigkeit des Systems AMX35, obwohl 10 mm beim frontalen Raumbedarf gewonnen werden.

Полки серии IMZ25, благодаря малой высоте (25 мм) отличаются компактностью, обеспечивая при этом несущую способность, как и у полок предыдущей серии AMX35 высотой 35 мм.

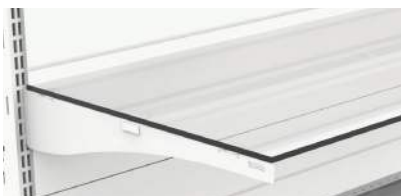

Piano in vetro senza telaio - Glass shelf without frame - Glasboden ohne Rahmen - Tablette en verre sans châssis - Estante de vidrio sin bastidor - Полка стеклянная без окантовки



Piano in vetro con telaio - Glass shelf with frame - Glasboden mit Rahmen - Tablette en verre - Estante de vidrio con bastidor - полка стеклянная с окантовкой



Piano in vetro con telaio e tondino - Glass shelf with frame and iron rod - Glasboden mit Rahmen und vollem Rundstab - Tablette en verre avec châssis barre - Estante de vidrio con bastidor y hierro redondo - полка стеклянная с окантовкой и прутком

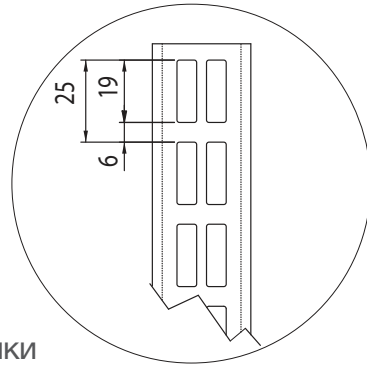

Montanti

Uprights - Ständer - Montants - Montantes - Стойки

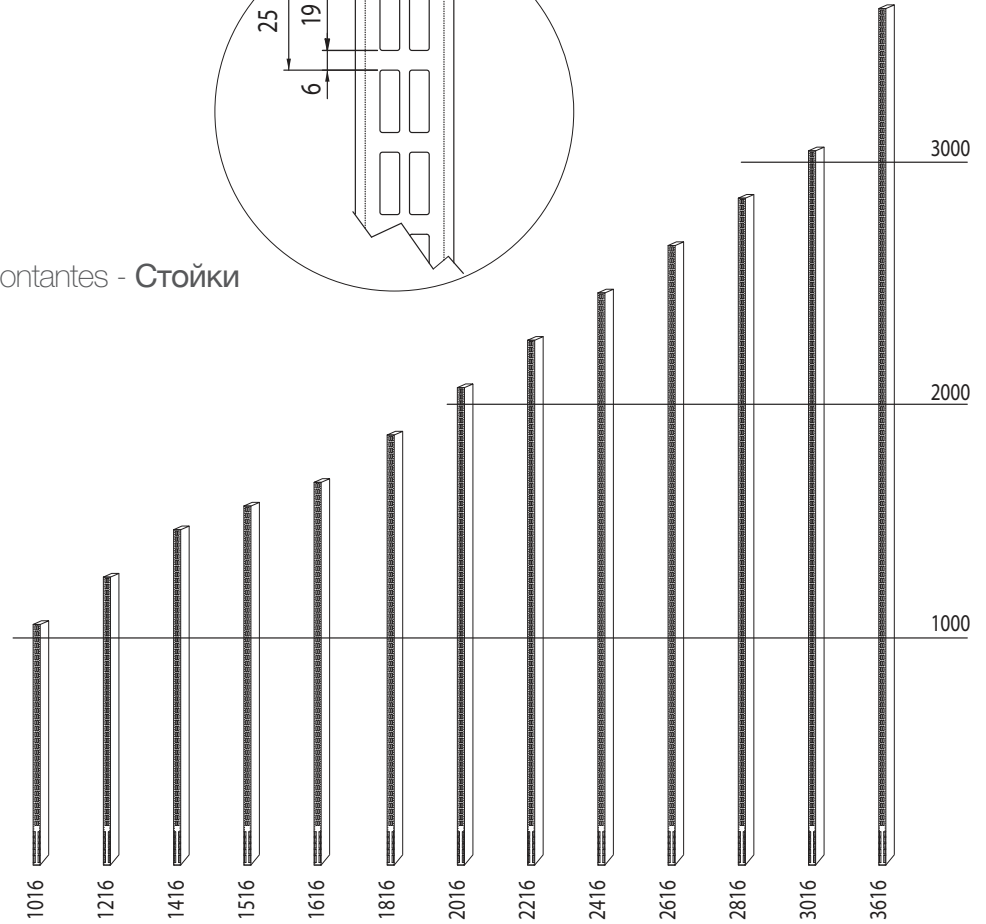
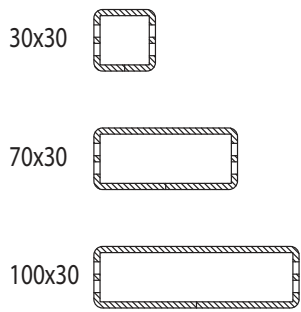

Sezione

Section - Abschnitt - Section
Sección - Сечение стоек

Altezze

Heights - Höhen - Hauteurs
Alturas - Высоты стоек

Composizione schienali

Back panels composition - Zusammenstellung der Rückwände - Composition panneaux de fond
Composición respaldos - Состав задних стенок

Murale/Gondola

Wall unit/Gondola unit - Wandelement/Gondolelement
Mural/Gondole - Mural/Góndola
Стеллаж пристенный / островной

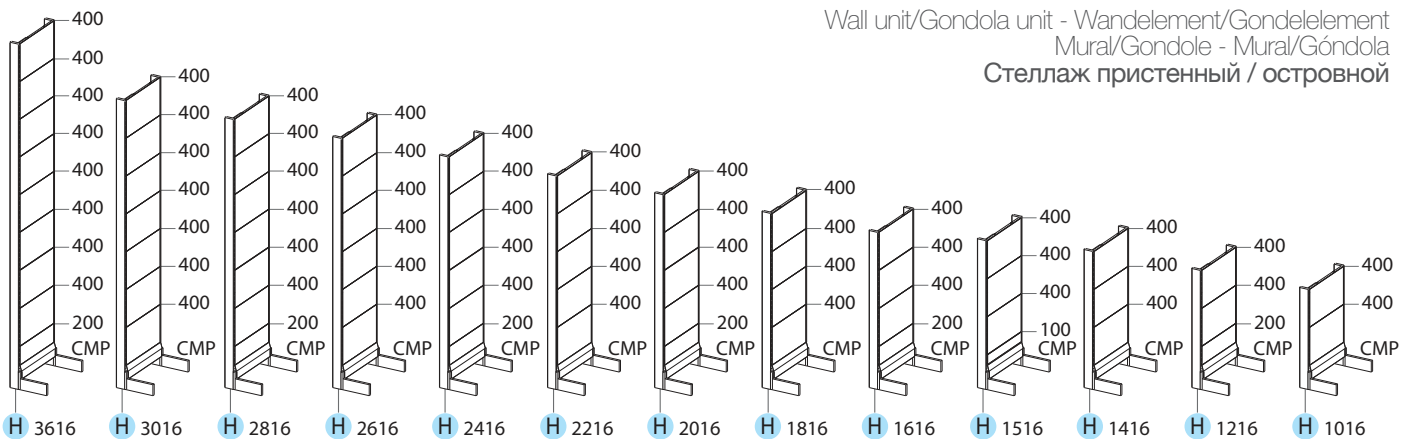

Piani e schienali

Shelves and Back panels - Fachböden und Rückwände - Tablettes et Panneaux de fond - Estantes y Respaldos - Полки и задние стенки

Altezza

Height - Höhe - Hauteur - Altura - **Высота**

Compensativo - First back panel - Verschlussrückwand - Dogato - Slatted - mit Paneele - Lame - Con duelas - De compensation - De conexión - Доборная Из наборных пластин

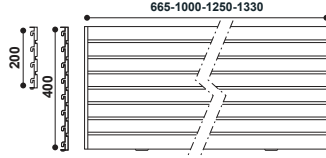
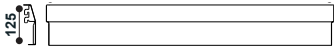

Liscio - Plain - Glatt - Plein - Liso - Сплошная



Forato Asolato - Slotted and Perforated - Mit Löchern (Gelocht) - Perforé boutoné - Perforado ojalado - Перфорированна

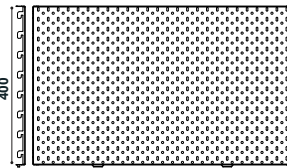

Con fori per prese - With holes for sockets - Mit Steckdosen - Avec trous pour prises - Con huecos para enchufes - С отверстиями под розетки

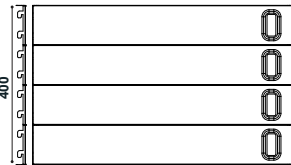

Elettra - Elettra - Elettra - Elettra - Elettra - Элеттра



Rete - Wire mesh - Gitter - Grillage - Red - Решетчатая

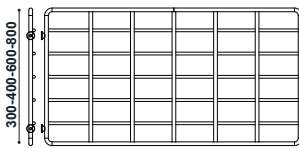

Filo - Wire - Draht - Fil - Alambre - Проволочная

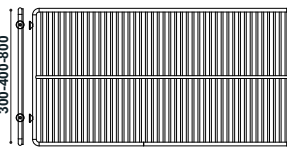

Passo

Length - Länge - Longueur - Paso - **Шаг установки**

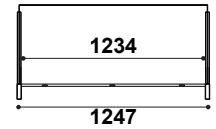
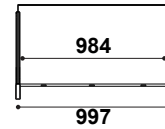
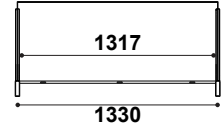
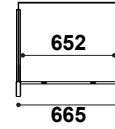

Minitrack - Minitrack - Minitrack - Minitrack - Minitrack - Минитрак

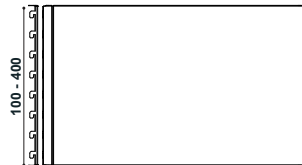

Multibarra - Multibar - Multibar - Multibarre - Multibarra - Из наборных пластин

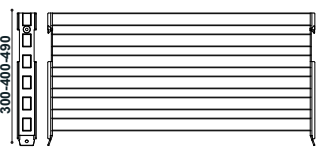

Basi
Bases
Fußstütze
Socles
Bases
Базовые полки

Mensole
Brackets
Konsolen
Consoles
Ménsulas
Кронштейны

Piani
Shelves
Fachböden
Tablettes
Estantes
Полки

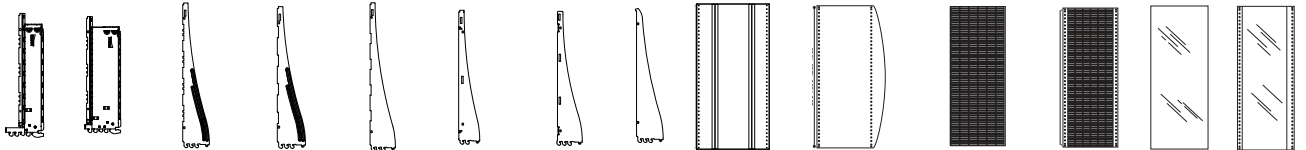

| | standard 0° / -10° | dritta rinforzata | dritta | vetro con telaio | vetro senza telaio | filo | standard | stondato | filo con/senza tondino | grigliato | vetro | vetro con telaio |
|-----|-----------------------|---------------------|----------|---------------------|----------------------|---------|-------------|--------------|--------------------------------|------------|--------|---------------------|
| | standard 0° / -10° | straight reinforced | straight | glass with frame | glass without frame | wire | standard | rounded | wire with/without iron rod | wire mesh | glass | glass with frame |
| | standard 0° / -10° | gerade verstärkt | gerade | Glas mit Rahmen | Glas ohne Rahmen | Draht | standard | abgerundet | Draht mit/ohne Rundstab | Gitter | Glas | Glas mit Rahmen |
| | standard 0° / -10° | droite renforcée | droite | verre avec châssis | verre sans châssis | fil | standard | arrondie | fil avec/sans barre | grillage | verre | verre avec châssis |
| | estándar 0° / -10° | recta reforzada | recta | vidrio con bastidor | vidrio sin bastidor | alambre | estándar | redondeado | alambre con/sin hierro redondo | rejilla | vidrio | vidrio con bastidor |
| | Стандартные 0° / -10° | Прямой Усиленные | Прямой | Стекло с окантовкой | Стекло без окантовки | Сетка | Стандартные | Закругленная | Стандартные с/без прутка | Решетчатая | Стекло | Стекло с окантовкой |
| 250 | | | | | | | | | | | | |
| 300 | | | | | | | | | | | | |
| 350 | | | | | | | | | | | | |
| 400 | | | | | | | | | | | | |
| 450 | | | | | | | | | | | | |
| 500 | | | | | | | | | | | | |
| 550 | | | | | | | | | | | | |
| 600 | | | | | | | | | | | | |
| 650 | | | | | | | | | | | | |
| 700 | | | | | | | | | | | | |
| 800 | | | | | | | | | | | | |

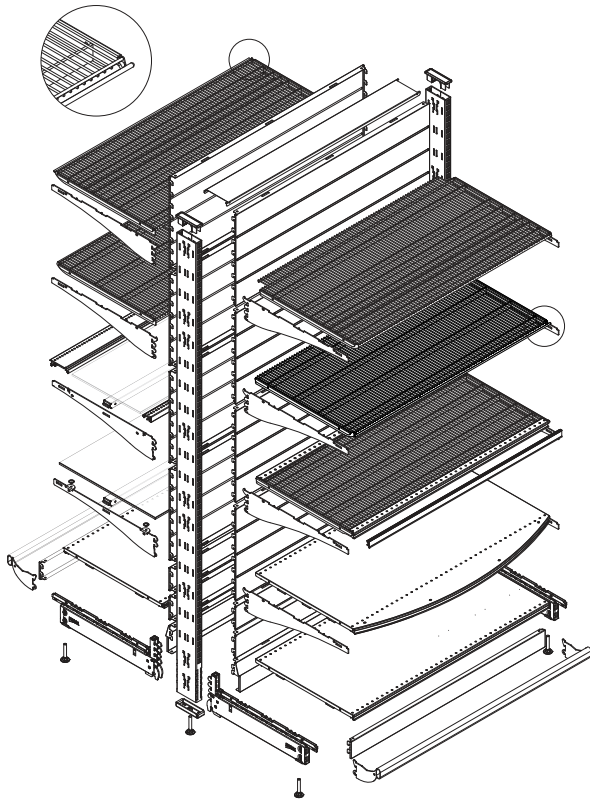

Montanti nelle sezioni;

Uprights with sections - Ständer im Querschnitt - Montants avec des profils - Montantes con secciones - Стойки сечения; 30x30 - 70x30 - 100x30

nelle altezze; with heights - mit Höhen - avec hauteurs - con alturas - высота: **1016 - 1216 - 1416 - 1516 - 1616 - 1816 - 2016 - 2216 - 2416 - 2616 - 2816 - 3016 - 3616**

Piani in lamiera nei passi;

Metal shelves with lengths - Fachböden mit Längen - Tablettes en tôle avec des longueurs - Estantes de chapa con largo - Полки сплошные шаг установки: **665 - 1000 - 1250 - 1330**

nella profondità; with depths - mit Tiefen - avec profondeur - con profundidad - Глубиной: **250 - 300 - 350 - 400 - 450 - 500 - 550 - 600 - 700 - 800**

Piani in lamiera stondati nei passi;

Round shaped metal shelves - Blechfachböden abgerundet mit Längen - Tablettes en tôle arrondies - Estante redondeado en chapa de acero con ancho - Полки металлические с выступом- длиной:

nella profondità; with depths - mit Tiefen - avec profondeur - con profundidad - Глубиной: **500 - 600 - 700**

Piani in grigliato nei passi;

Wire mesh shelves with lengths - Gitterböden mit Längen - Rayons en grille avec des longueurs - Estante de rejilla con largo - Полки решетчатые шаг установки: **665 - 1000 - 1250 - 1330**

nella profondità; with depths - mit Tiefen - avec profondeur - con profundidad - Глубиной: **400 - 500 - 600**

Piani in filo nei passi;

Wire shelves with lengths - Drahtböden mit Längen - Tablettes en fil avec des longueurs - Estante de alambre con largo - Полки сетчатые: шаг установки: **665 - 1000 - 1250 - 1330**

nella profondità; with depths - mit Tiefen - avec profondeur - con profundidad - Глубиной: **300 - 400 - 500 - 600**

Piano in vetro trasparente temperato/opalizzato stratificato per/senza telaio, nei passi;

Transparent tempered/opal laminated glass shelf for /without frame, with lengths - Glasfachboden transparent gehärtet/ opaleszent stratifiziert für/ohne Rahmen, mit Längen; - Tablette en verre transparent trempé/opalisé stratifié pour/sans châssis, avec longueurs - Estante de vidrio transparente templado/opalizado laminado para/sin bastidor, con largo; Полка из прозрачного закаленного стекла/многослойного матового стекла с рамой или без рамы:

665 - 1000 - 1250 - 1330

nella profondità; with depths - mit Tiefen - avec profondeur - con profundidad - Глубиной: **400 - 500 - 600**

Schienale liscio, forato asolato, dogato nei passi;

Plain, slotted and perforated, slatted back panel with lengths - Rückwand glatt, gelocht, mit Paneele, mit Längen - Panneau de fond plein, perforé boutonné, lame avec longueurs - Respaldo liso, perforado ojalado, con duelas y con largo - Задняя стенка сплошная, перфорированная, из наборных пластин (шаг установки):

665 - 1000 - 1250 - 1330

Schienale "ELETTRA" in policarbonato nei passi;

Polycarbonate "ELETTRA" back panel with lengths - "ELETTRA" Rückwand aus Polycarbonat, mit Längen - Panneau de fond "ELETTRA" en polycarbonate - Respaldo "ELETTRA" de policarbonato - Плексиглассовая задняя стенка под наименованием "ELETTRA":

665 - 1000 - 1250 - 1330

nelle altezze; with heights - mit Höhen - avec hauteurs - con alturas - высотой: **400 (9W) - 800 (18W)**

Schienale "MINITRACK" nei passi;

"MINITRACK" back panel with lengths - "MINITRACK" Rückwand, mit Längen - Panneau de fond "MINITRACK" - respaldo "MINITRACK" - Задняя стенка под наименованием "MINITRACK":

665 - 1000 - 1250 - 1330

nelle altezze; with heights - mit Höhen - avec hauteurs - con alturas - высотой: **100 - 400**

Basi nelle altezze;

Bases with heights - Fußstütze mit Höhen - Socles avec des hauteurs - Bases con alturas - Полки базовые высота: **100 - 150**

nella profondità; with depths - mit Tiefen - avec profondeur - con profundidad - Глубиной: **250 - 300 - 350 - 400 - 450 - 500 - 550 - 600 - 700 - 800**

20 Everything in the **right place**

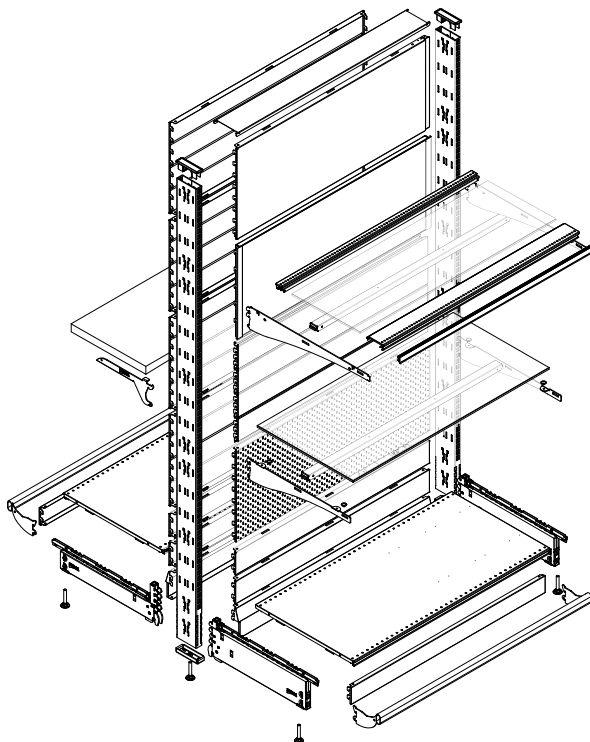

1 Modulo: 665 mm
Module - Modul - Module - Módulo - Модуль

2 Modulo: 1000 mm
Module - Modul - Module - Módulo - Модуль

3 Modulo: 1250 mm
Module - Modul - Module - Módulo - Модуль

4 Modulo: 1330 mm
Module - Modul - Module - Módulo - Модуль

5 Angolo aperto: 90°
Open corner - Außenecke - Angle ouvert - Angulo abierto - Открытый угол

6 Angolo chiuso: 90°
Closed corner - Innenecke - Angle fermé - Angulo cerrado - закрытый угол

7 Angolo chiuso: 45°
Closed corner - Innenecke - Angle fermé - Angulo cerrado - открытый

8 Angolo aperto*: 45° (45°+45°)
Open corner - Außenecke - Angle ouvert - Angulo abierto - Открытый угол

9 Angolo aperto circolare: 90°
Round open corner - Außenecke rund - Angle ouvert rond - Angulo abierto redondo - открытый угол

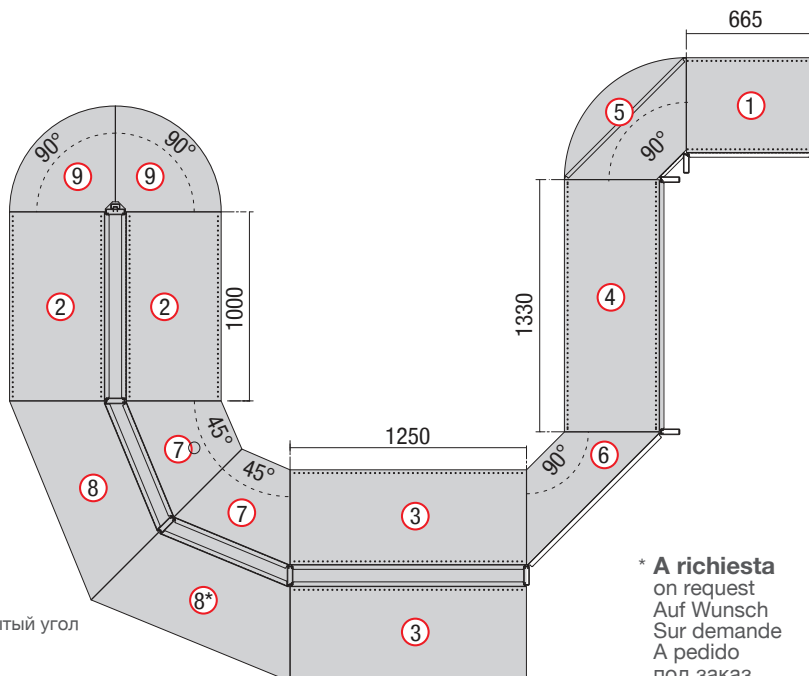

*** A richiesta**
on request
Auf Wunsch
Sur demande
A pedido
под заказ

Led Light Emitting Diode

Sistemi illuminanti di ultima generazione. Durata, resa e qualità enormemente superiori ai sistemi convenzionali.

Erneuernde Beleuchtungsanlage. Die Dauer, die Leistung und die Qualität der Led Beleuchtungsanlage sind sehr höher als die einer üblichen Anlage.

Sistemas iluminadores de última generación. Duración, rendimiento y calidad mucho más superiores a los sistemas convencionales.

Advanced lighting systems. Duration, performance and quality beyond conventional systems.

Systèmes innovants d'éclairage. Durée, rendement et qualité sont extrêmement supérieures aux systèmes conventionnels.

Системы освещения последнего поколения. Срок службы, КПД и качество гораздо выше, чем у традиционных систем освещения.



21

Colour range

Lamina colaminata

Colaminated sheet
Kunststoffbeschichtetes Blech
Tôle Colaminé
Чара co-laminada
Сталь пластифицированная

RAL 7035

Lamina verniciata

Painted sheet
Lackiertes Blech
Tôle laquée
Чара pintada
Сталь окрашенная

RAL 7035 **standard**

RAL 9002 **optional**

RAL 9010 **optional**

La nuova linea IMZ25 viene proposta con due livelli di finitura, colaminata o verniciata per raggiungere il massimo di estetica e competitività di prezzo.

La verniciatura sulle superfici metalliche avviene mediante trattamento elettrostatico a base di polveri poliuretaniche ed epossipoliesteri prive di metalli pesanti ai sensi delle normative cee 67/548 e 88/379.

La nouvelle ligne IMZ25 est fournie avec deux niveaux de finition, co-laminé ou laquée pour atteindre le maximum d'esthétique et de compétitivité de prix.

Le vernissage sur les surfaces métalliques se fait par traitement électrostatique à base de poudres de polyuréthane et époxy polyester sans métaux lourds selon les normes CEE 67/548 et 88/379.

The new IMZ25 line is proposed with two finishing levels, colaminated or painted, to achieve the maximum of good looks and competitive pricing.

The metal surfaces are painted by means of electrostatic treatment with polyurethane and epoxy polyester powders free from heavy metals, in conformity with EEC standards 67/548 and 88/379.

La nueva línea IMZ25 se propone con dos niveles de acabado, co-laminada o pintada para alcanzar la máxima estética y competitividad de precio.

La pintura en las superficies metálicas se realiza por medio de un tratamiento electrostático a base de polvos poliuretánicos y epoxipoliéster sin metales pesados según las normativas CEE 67/548 y 88/379.



Die neue Linie IMZ25 wird in zwei Ausführungen vorgeschlagen, kunststoffbeschichtet bzw. lackiert, das Beste hinsichtlich der Ästhetik und eines konkurrenzfähigen Preises. Die Lackierung der Metalloberflächen erfolgt mit einer elektrostatischen Beschichtung mit PUR-Pulvern und Epoxydpolyester ohne Schwermetallen, gemäß den EWG-Richtlinien 67/548 und 88/379.

Новая линия стеллажей IMZ25 имеет два варианта исполнения: пластифицированные и окрашенные, что обеспечивает привлекательный дизайн и конкурентноспособную цену. Окраска металлических частей производится путем электростатического нанесения полиуретановых и полиэфирных порошковых красок в соответствии с требованиями норматива ЕЭС 67/548 и 88/379.



shelving program







shelving program

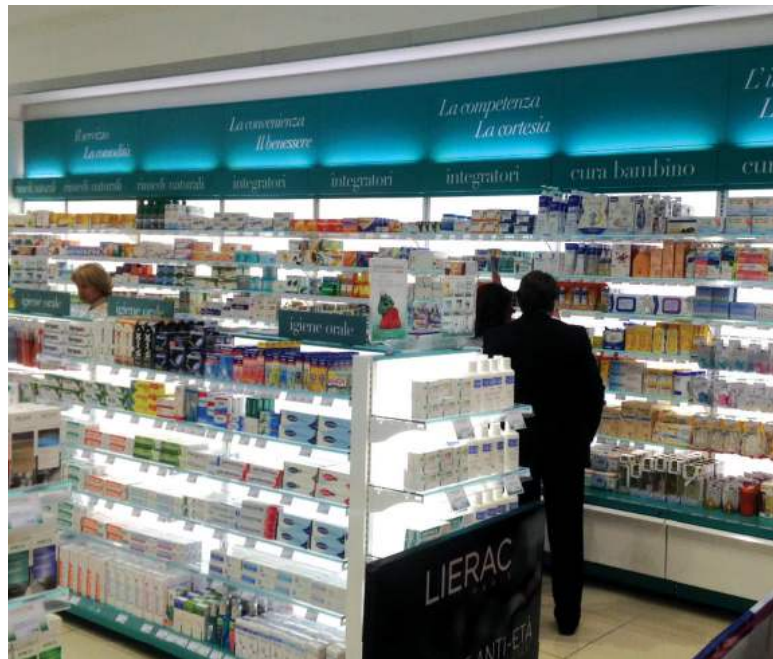



Everything
in the **right place**



L'INTRAC Spa, la cui politica è quella di un continuo perfezionamento, si riserva il diritto di apportare in qualunque momento modifiche ai dati contenuti in questa pubblicazione senza obbligo alcuno di avviso preventivo. • INTRAC Spa, in line with its policy of constant improvement, reserves the right to modify the data included in this catalogue at any time and without notice. • Die Firma INTRAC Spa, deren Politik eine stetige Verbesserung ihrer Produkte ist, behält sich das Recht vor, in irgendeinem Augenblick Inhaltsänderungen, ohne vorherige Benachrichtigungspflicht, in dem vorliegenden Katalog vorzunehmen. • INTRAC Spa, dont la politique est celle d'un perfectionnement continu, se réserve le droit d'apporter des modifications n'importe quand aux données contenues dans ce catalogue, sans aucune obligation de préavis de notre part. • A INTRAC Spa, cuja política de continuo aperfeiçoamento, reserva-se o direito de alterar em qualquer momento, a modificação de dados contidos nesta publicação, sem obrigação alguma de pré aviso. • INTRAC Spa, según su política de continuo refinamiento, se reserva el derecho de modificar los datos incluidos en este catálogo en cualquier momento y sin previo aviso. • Фирма INTRAC SPA, политикой которой является постоянное совершенство, оставляет за собой право изменить все данные этого каталога в любой момент, без предварительного уведомления.

Linee di gamma a completamento offerta per supportare le Vostre richieste e le Vostre idee.

Ranges to complete the offer for supporting your requests and your ideas. - Produktreihen zur Ergänzung des Angebots, um Ihre Anforderungen und Ideen zu unterstützen. - Lignes de gamme pour compléter l'offre pour soutenir vos demandes et vos idées. - Líneas de la gama para completar la oferta, respondiendo a sus exigencias y a sus ideas. - Модельный ряд стеллажного оборудования.



Strutture modulari componibili per la piccola, media e grande distribuzione.

Zusammenstellbare Modulstrukturen für kleinen, mittleren und großen Vertrieb.

Estructuras modulares componibles para la pequeña, mediana y grande distribución.

Modular structures for the small, medium and large distribution.

Structures modulaires complémentaires pour la petite, moyenne et grande distribution.

Модульные сборные конструкции для торговых объектов малого, среднего и большого формата.



Strutture modulari ad alta capacità predisposte per l'inserimento di scaffalatura IMZ25 e AMX35.

Modulstrukturen mit großer Tragfähigkeit und mit Vorbereitung zum Einfügen des Regales IMZ25 und AMX35.

Estructuras modulares de alta capacidad de carga que permiten la inserción de estanterías IMZ25 y AMX35.

High loading capacity modular structures arranged for housing IMZ25 and AMX35 shelving.

Structures modulaires à haute capacité prédisposées pour l'enclenchement de rayonnage ligne AMX35 et IMZ25.

Модульные конструкции большой грузоподъемности, с возможностью интеграции стеллажей серии IMZ25 и AMX35.



Strutture modulari per punti vendita specializzati predisposte per l'integrazione con il sistema IMZ25.

Modulstrukturen für spezialisierte Verkaufsstellen mit Vorbereitung zum Ergänzung mit der Linie IMZ25.

Estructuras modulares para puntos de venta especializados, integrables con el sistema IMZ25.

Modular structures for specialized stores that can be integrated with IMZ25 shelving.

Structures modulaire pour points de vente spécialisés prédisposées pour l'intégration avec le système IMZ25

Модульные конструкции для специализированных магазинов, с возможностью интеграции стеллажей серии IMZ25.



Componenti in legno per strutture IMZ25 che caratterizzano e personalizzano il punto vendita.

Bestandteile aus Holz für Strukturen IMZ25, die Verkaufsstelle gestalten und kennzeichnen.

Componentes de madera para estructuras IMZ25 que caracterizan y personalizan el punto de venta.

Wooden components for IMZ25 structures that characterize and customize the sales outlet.

Composants en bois pour structure IMZ25 que personnalisent et caractérisent le point de vente.

Элементы отделки из дерева для стеллажей IMZ 25, позволяющие персонализировать торговый зал.



Linee cassa prodotte con tecnologia avanzata e dal design tradizionale rivolte alla grande distribuzione.

Die Kassenmöbel Baureihe wird mit modernen Technologie hergestellt und ihres traditionelle Design ist an den großen Vertrieb gewandt.

Líneas de cajas producidas con tecnología avanzada y diseño tradicional para la grande distribución.

Advanced technology and traditional design check-out counters lines for the large distribution.

Ligne caisses produites avec technologie avancée et avec design traditionnel pour la Grande Distribution.

Модельный ряд касс традиционного дизайна, произведенных по современным технологиям, предназначенных для объектов большого формата.



Linee versatili di casse statiche e motorizzate disponibili in una gamma di modelli adatti ad ogni superficie di vendita.

Die flexible Baureihe von statischen und motorisierten Kassenmöbeln bietet eine große Auswahl von Modelle an, die für jeden Typ von Verkaufsstellen geeignet sind.

Líneas versátiles de cajas estáticas y motorizadas disponibles en una gama de modelos aptos para cualquier tipo de punto de venta.

Versatile lines of non-motorized and motorized check-out counters available in a range of models suitable for any kind of store.

Ligne complète de meubles caisses statiques et motorisés disponibles dans une gamme de modèles adaptée à toutes les surfaces de ventes.

Широкий модельный ряд касс с транспортером и без для торговых объектов любых форматов.



Linea casse per punti vendita food e non-food caratterizzata da materiali, design e accessori innovativi.

Die Kassenmöbel Baureihe wird für Lebensmittel-Verkaufsstellen sowie auch für sonstigen Bereichen geplant. Ein besonderes Design und erneuernde Materials und Zubehör kennzeichnen die ganze Baureihe.

Línea de cajas para puntos de venta food y non-food, caracterizada por sus materiales, diseño y accesorios innovadores y particulares.

Check-out counters line for both food and non-food stores, characterized by their innovating and unique materials, design and accessories.

Ligne de meubles caisses pour points de vente food et non-food caractérisée par des matériaux, des accessoires et un design innovatifs.

Модельный ряд касс для магазинов продовольственных и непродовольственных товаров. Кассы отличаются особым дизайном, выполнены из специальных материалов, оснащаются уникальными комплектующим.





INTRAC[®]
DESIGN & DISPLAY

45100 ROVIGO - Italy
Via A. Grandi, 24

Tel. +39 0425 363666
Fax +39 0425 363600
Website www.intrac.it
Mail: info@intrac.it

